

# Metallinen halkovaja

**KÄYTTÖOHJE/  
asennusohje**

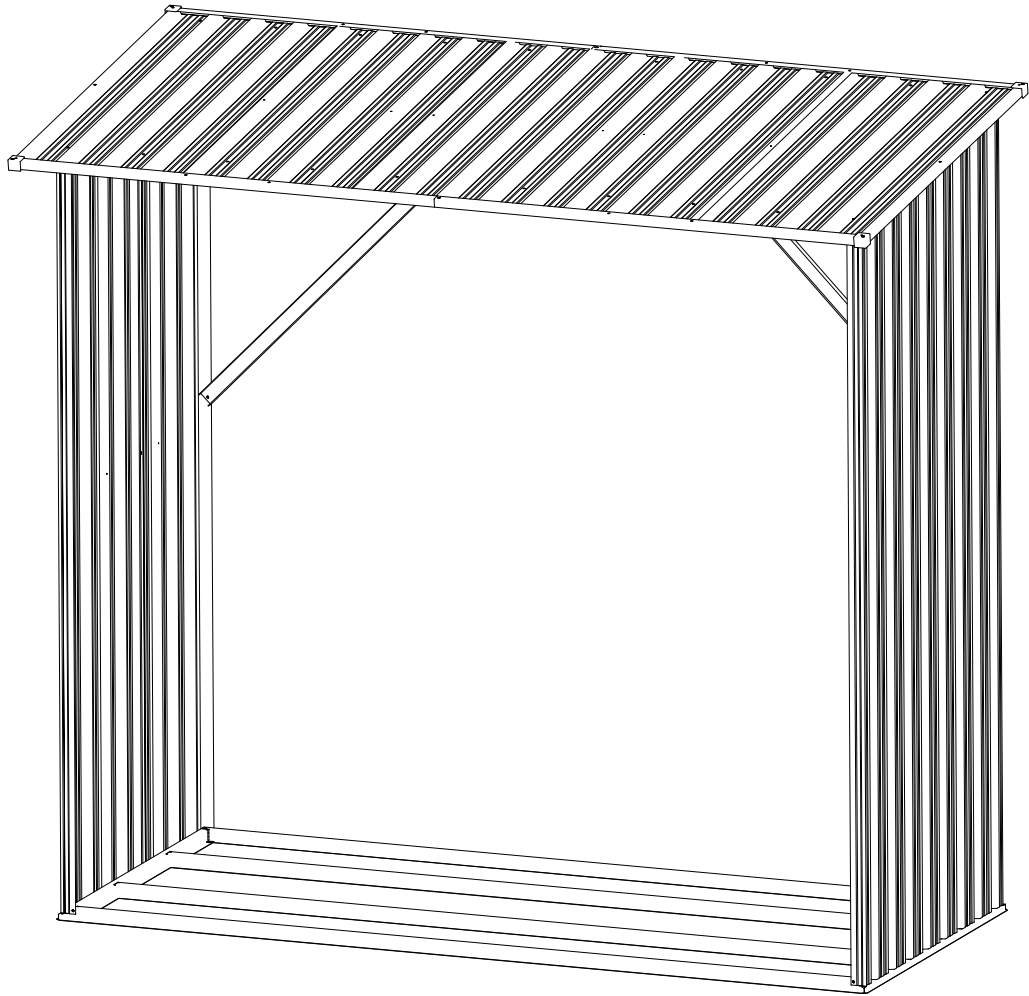

Asennukseen tarvitaan kaksi henkilöä ja siihen menee 1–2 tuntia.

## ENNEN TYÖN ALOITTAMISTA

### Käyttöohje

Ennen halkovajan kokoonpanoa tarkista rakennuslaissa säädetyt vaatimukset perustalle, sijainnille yms. Lue käyttöohje/asennusohje huolellaan ja tee sen sisältö itsellesi selväksi. Tärkeän tiedon noudattaminen ja käytännöllisten neuvojen noudattaminen helpottavat halkovajan pystytystä ja tekevät työstä nautittavampaa.

**Kokoonpano-ohjeet.** Tämä käyttöohje sisältää kaikki halkovajan kokoonpanoon tarvittavat ohjeet. Ennen vajan kokoonpanoa/pystyttämistä ja myös työn aikana käy uudelleen läpi kaikki ohjeet ja noudata tarkasti töiden suorittamisen järjestystä, jotta tulos olisi oikeanlainen.

**Osat ja luettelo niistä.** Tarkista, että kaikki halkovajan kokoonpanoon tarvittavat osat ovat olemassa.

Ota osat ulos pakkauksesta ja tarkista niiden numerot osien luettelon mukaisesti.

Ensimmäisissä askeleissa kuvataan, miten yksittäiset osat yhdistetään toisiinsa.

Tutustu osiin ja kiinnitysvälineisiin, jotta kokoonpanon aikana olisi niitä helpompi käyttää.

Ne on pakattu pahvilaatikoon. Mukana seuraavat lisäkiinnitystarvikkeet mukavuussyistä.

## SUUNNITTELE TOIMINTAASI

**Huomioi sääolot.** Valitse halkovajan asentamiseen kuiva ja tyyni sää.

Älä rupea pystyttämään halkovajaa tuulisella säällä. Ole erittäin varovainen, jos maanpinta on märkä ja mutainen.

**Tiimityö.** Jos mahdollista, niin pitäisi halkovajan kokoonpanoon osallistua vähintään kaksi tai enemmän henkilöä – yksi voisi asentaa osia tai paneeleja ja toinen samalla etsiä käytettäviä kiinnitystarvikkeita ja työkaluja.

**Työkalut ja materiaalit.** Tässä on muutamat perustyökalut ja materiaalit, joita halkovajan pystyttämiseen tarvitaan. Laatiaksesi täydellisen luettelon tarvittavista materiaaleista, sinun on päätettävä, millaista kiinnitysmenetelmää ja perustaa haluat käyttää

## KUNNOSSAPITO JA HUOLTO

**Pinnoite.** Jotta pinnoitteen ulkonäkö säilyisi uudenveroisena mahdollisimman pitkään, puhdista ja vahaa ulkopintaa säännöllisesti. Poista naarmut heti, kun huomaat niitä. Puhdista naarmutettu alue metalliharjalla, sen jälkeen pese se ja pinnoita viimeistelymaalilla valmistajan ohjeiden mukaisesti.

**Vesikatko.** Pidä vajan katto puhtaana lehdistä ja lumesta, käyttämällä pitkävartista ja pehmeäharjaista luutaa (harjaa). Kattoon kasautunut lumi saattaa vaurioittaa halkovajaa ja aiheuttaa henkilövaaraa. Lumisista talvista kärsivissä maissa on saatavilla katon vahvistamiseen tarkoitettuja tarvikkeita, jotka suojaavat kattoa raskaan lumen kasautumiselta.

**Ovet.** Pidä ovikisko aina puhtaana liasta ja muista roskista, jotka voivat estää ovien sujuvaa liikumista. Voitele ovikisko kerran vuodessa huonekalujen kiillotusaineella tai suihkutettavalla silikonilla. Pidä ovet suljettuina ja lukittuina, välttääkseen tuulivahinkoja.

**Kiinnitysvälineet.** Käytä kaikkia pakettiin kuuluvia tiivisteitä, suojataksesi metallia sääolojen vaikutuksilta ja ruuvien aiheuttamilta naarmuilta. Tarkista säännöllisesti asennuksessa käyttämäsi ruuveja, pultteja, muttereita ym. kiinnitystarvikkeita ja tarvittaessa kierrä ne tiukemmin kiinni.

**Kosteus.** Hyvin tuuletetun lattian alle asennettu muovilevy (höyrynsulku) vähentää kondensaation muodostumista.











### Muita neuvoja.











Pese paneeleille musteella merkityt numerot pois vedellä ja saippualla.

Koko rakennuksessa voi vedenkestävänä tiivisteinä käyttää silikonitiivistysainetta.

**Älä säilytä vajassa allaskemikaaleja. Palovaarallisia ja syövyttäviä aineita on säilytettävä siihen tarkoitetuissa ilmatiiveissä astioissa.**

# OSIEN LUETTELO

OSA	NRO	KPL
	1	2
	2	2
	3	2
	4	1
	5	1
	7	2
	8	2
	9L	2
	9R	2
	10	2
	11	2



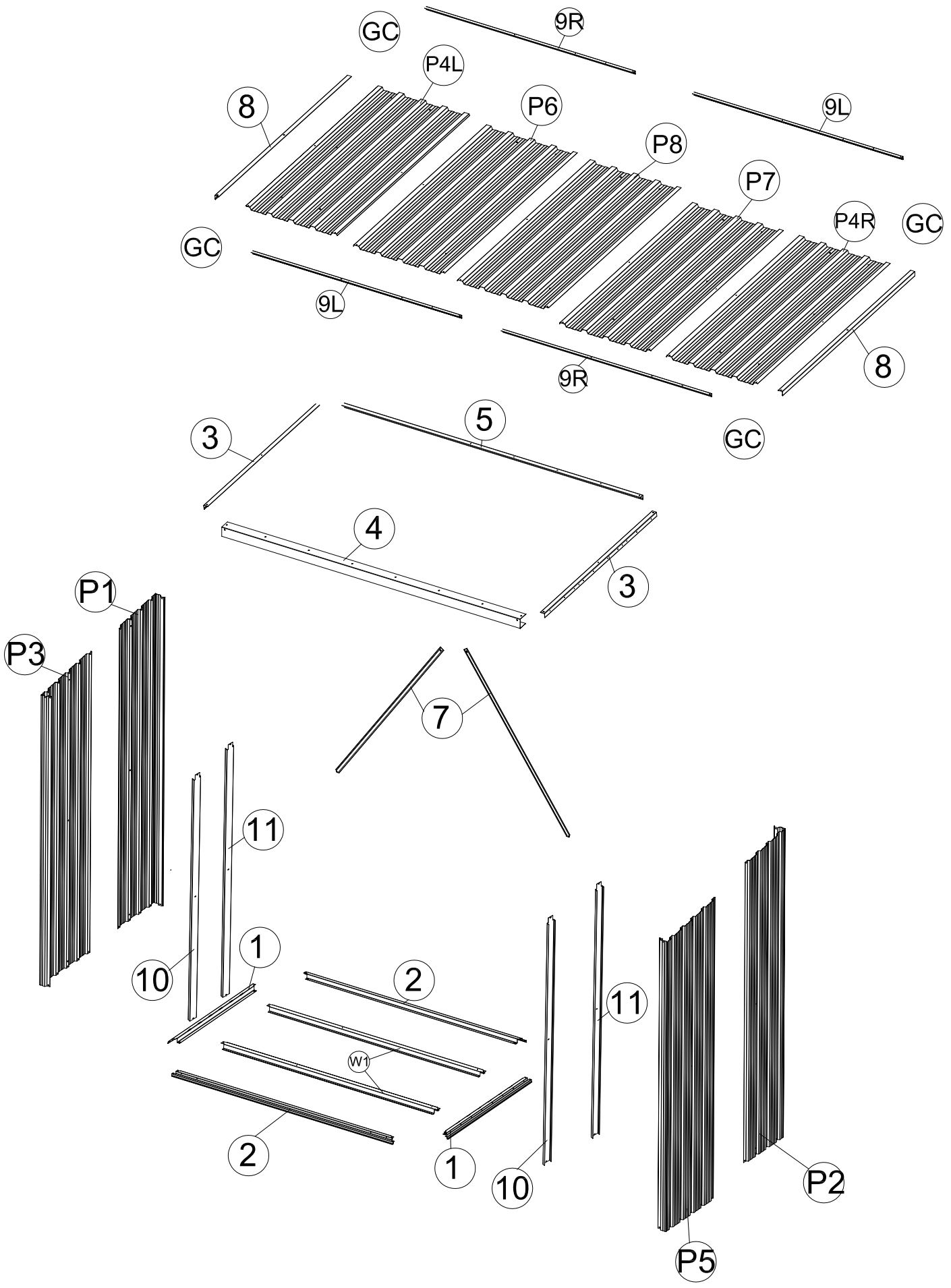

OSA	NRO	KPL
	P1	1
	P2	1
	P3	1
	P4L	1
	P4R	1
	P5	1
	P6	1
	P7	1
	P8	1
	GC	4

OSA	NRO	KPL
	W1	2
	F1	98
	F2	10

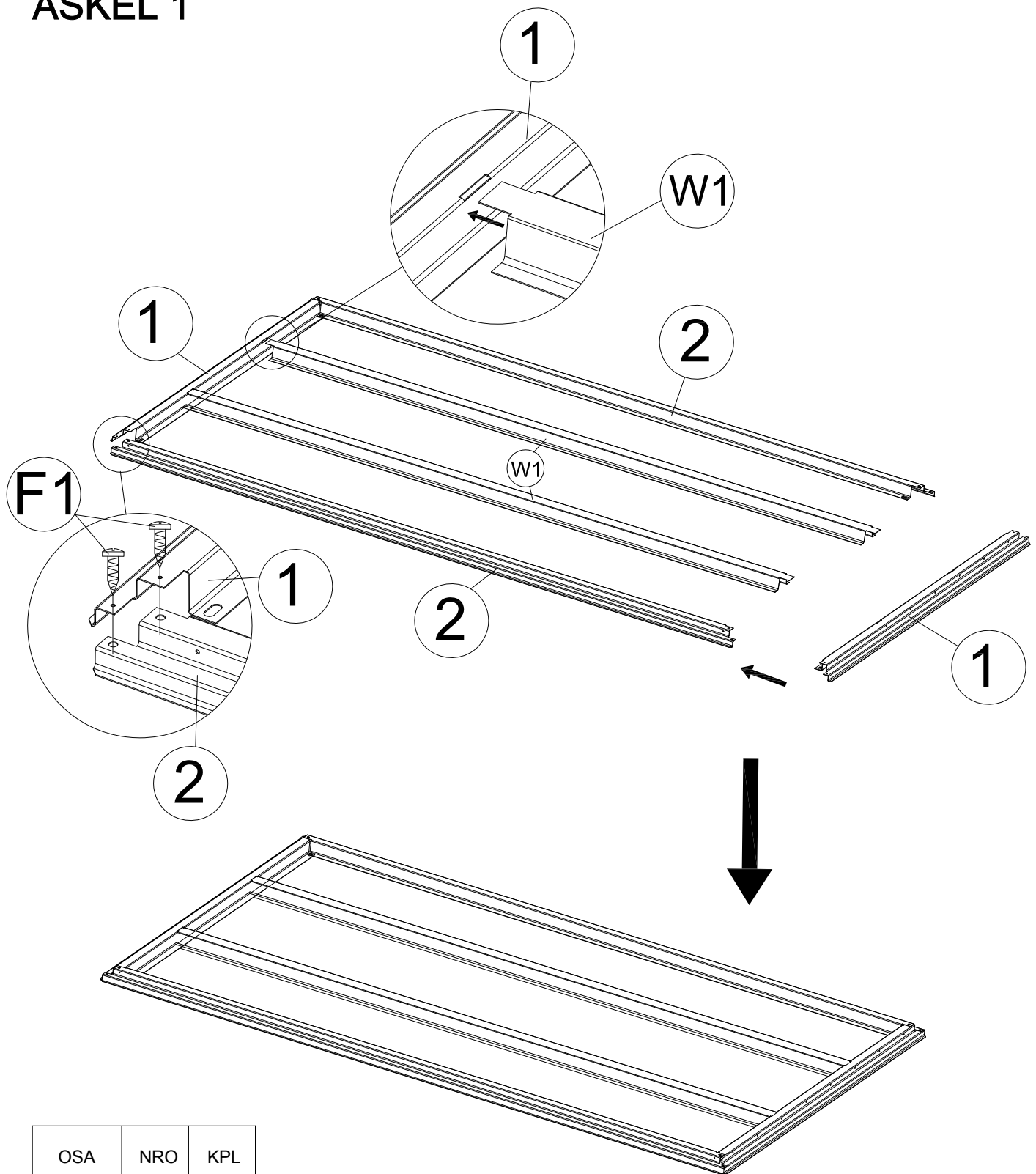

# ASKEL 1



OSA	NRO	KPL
	1	2
	2	2
	W1	2
	F1	8

# ASKEL 2

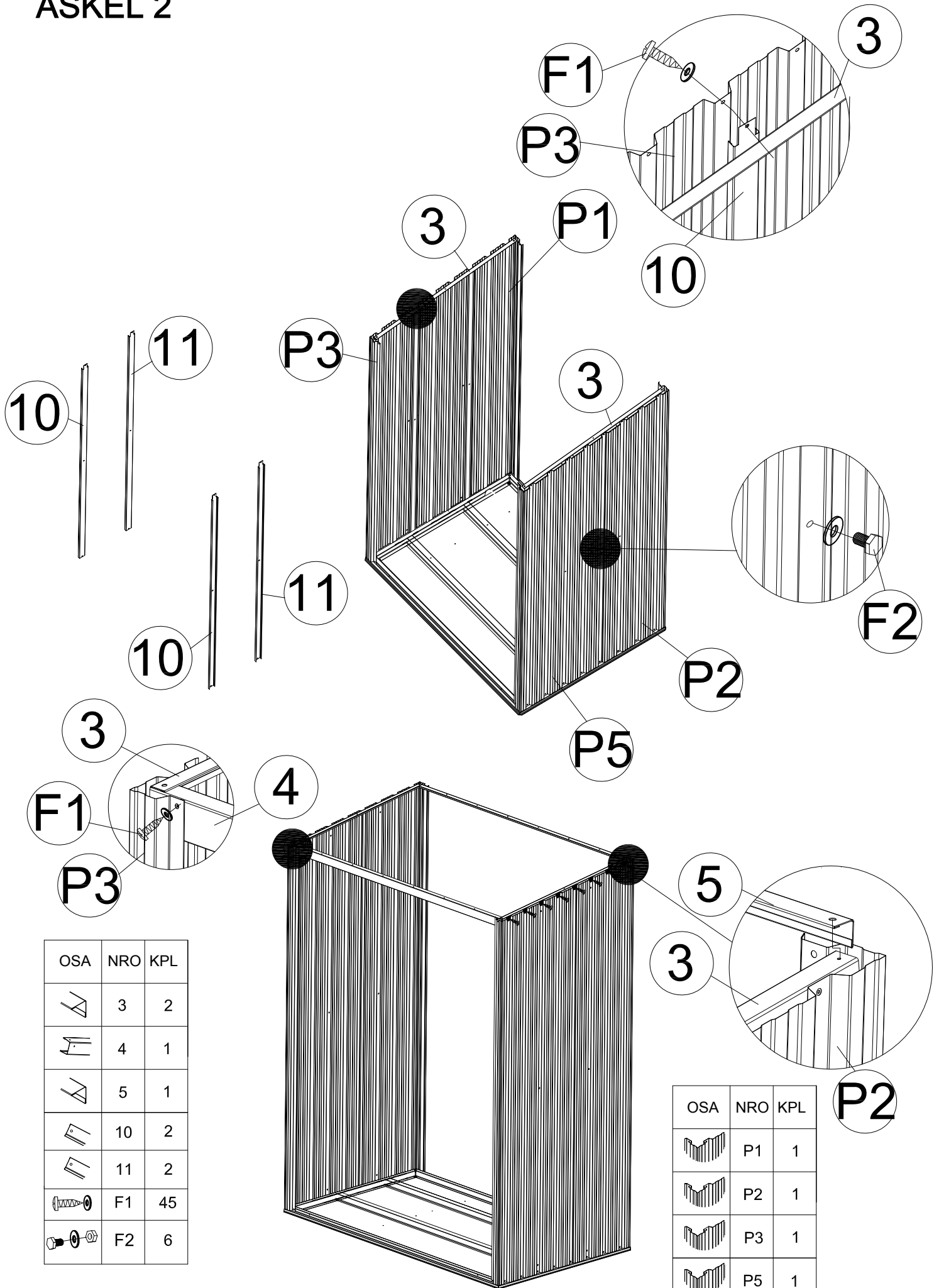

OSA	NRO	KPL
	3	2
	4	1
	5	1
	10	2
	11	2
	F1	45
	F2	6

OSA	NRO	KPL
	P1	1
	P2	1
	P3	1
	P5	1



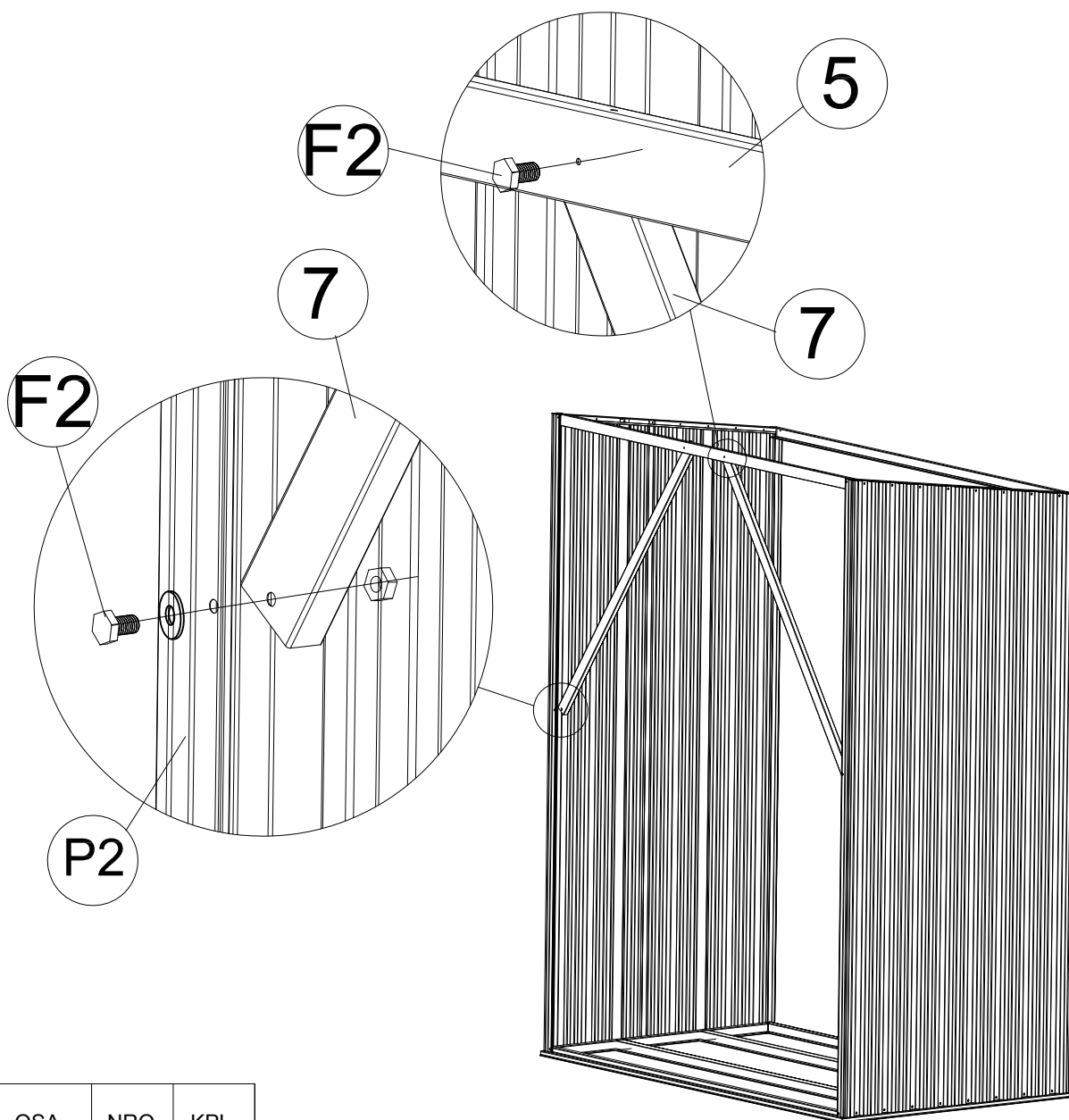



# ASKEL 3

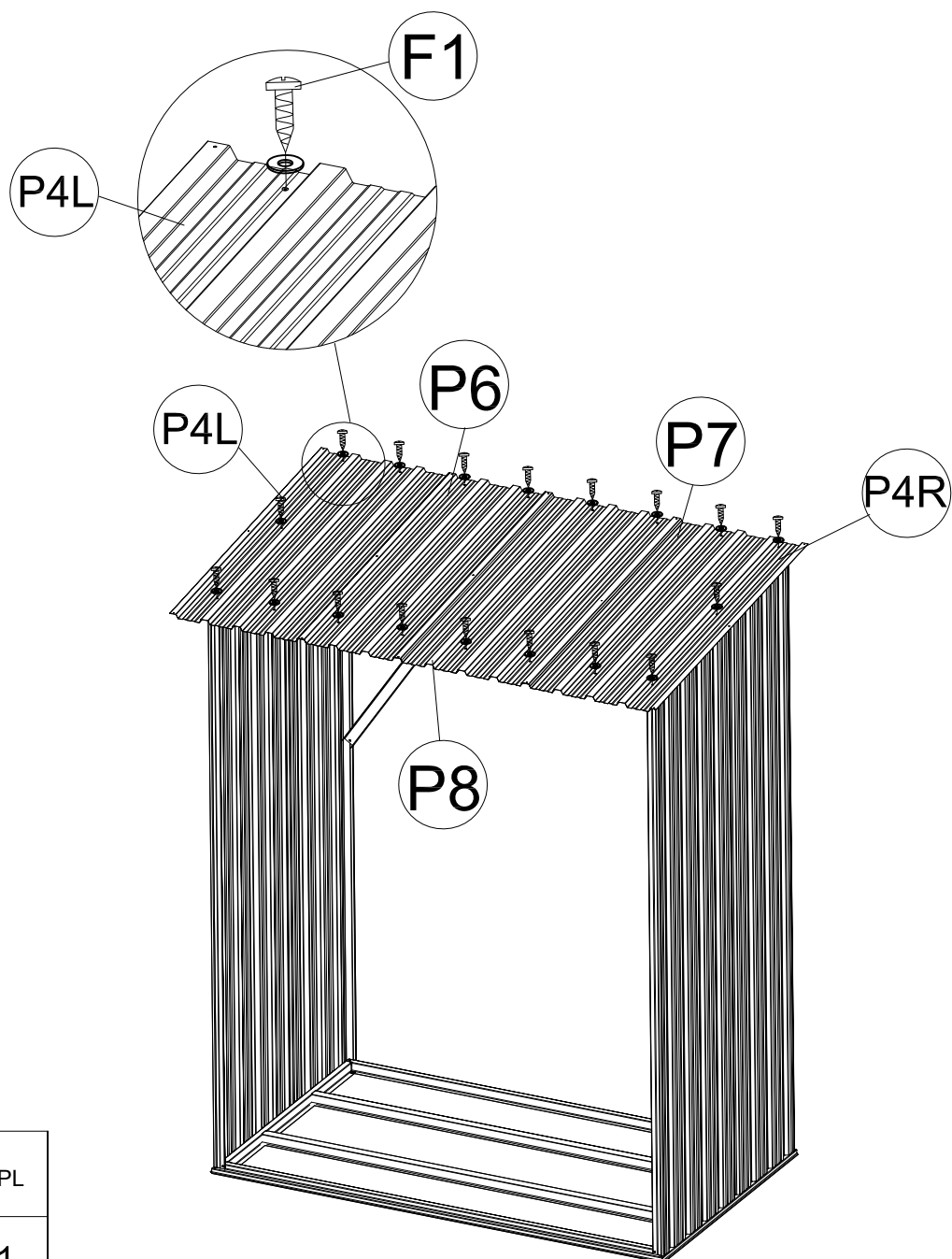

OSA	NRO	KPL
	7	2
	F2	4

# ASKEL 4







OSA	NRO	KPL
	P4L	1
	P4R	1
	P6	1
	P7	1
	P8	1
	F1	31

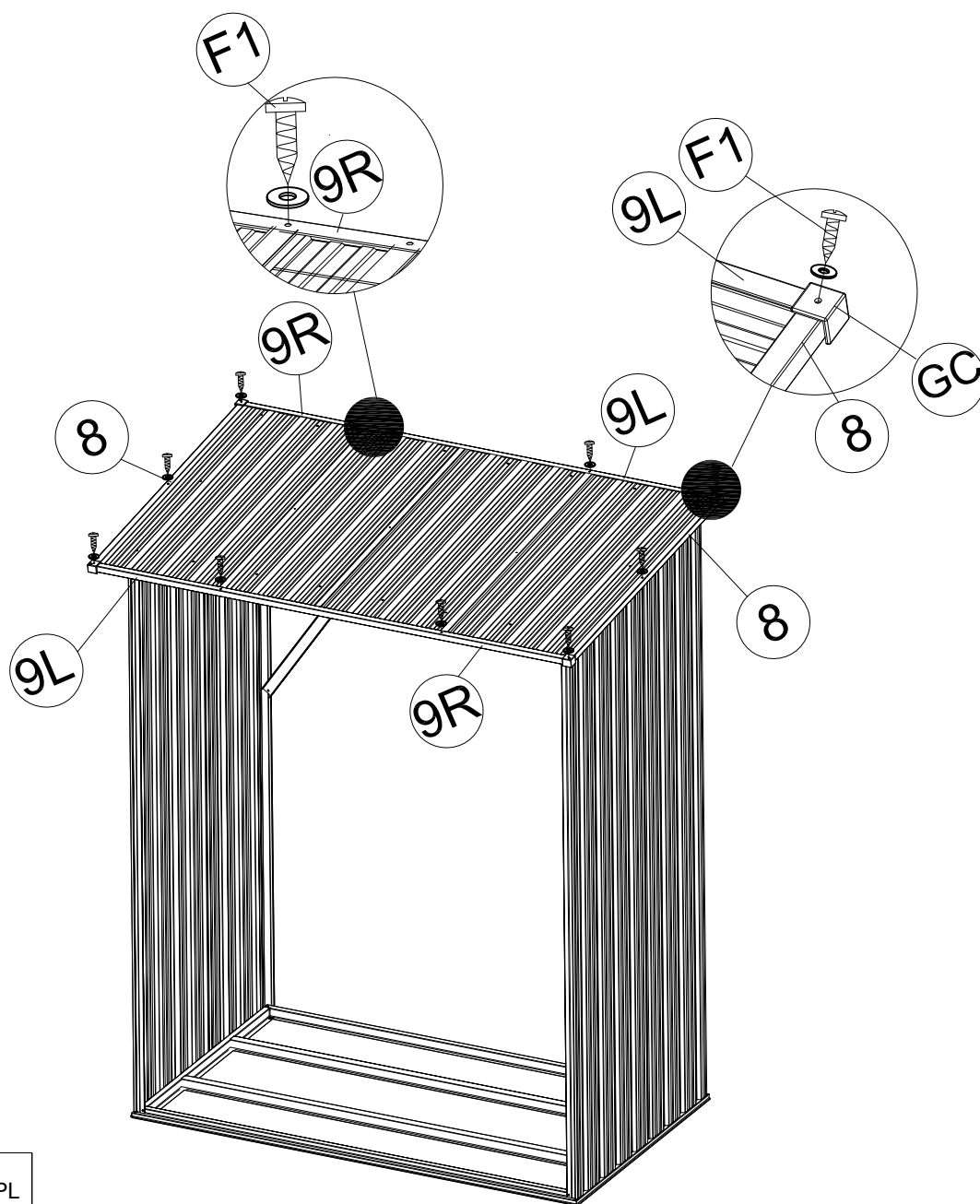

# ASKEL 5



OSA	NRO	KPL
	8	2
	9L	2
	9R	2
	GC	4
	F1	14